

Jabra
Engage 75



Benutzerhandbuch

GN Making Life Sound Better

2018 GN Audio A/S. Alle Rechte vorbehalten. Jabra[®] ist ein Warenzeichen von GN Audio A/S. Die Bluetooth[®] -Wortmarke und -Logos sind Eigentum der Bluetooth SIG, Inc. und jegliche Benutzung dieser Marken durch GN Audio A/S erfolgt unter Lizenz..

Hergestellt in China

MODELL: WHB050BS
WHB050HS
WHB051HS



 **Bluetooth[®]**

Die **Konformitätserklärung** finden Sie unter
www.jabra.com/CP/US/declarations-of-conformity

1.	Willkommen.....	5
2.	Im Lieferumfang:.....	6
	2.1 Stereo-Variante	
	2.2 Mono-Variante	
	2.3 Convertible-Variante	
3.	Trageform	9
	3.1 Stereo-/Mono-Headset	
	3.2 Convertible-Headset	
	3.3 So ändern Sie die Trageform am Mono-Headset	
	3.4 So wechseln Sie die EarGels am Convertible-Headset	
	3.5 So wechseln Sie den Ohrbügel am Convertible-Headset	
	3.6 So ändern Sie die Trageform am Convertible-Headset	
4.	So laden Sie den Akku auf	14
	4.1 Anschluss an eine Stromversorgung	
	4.2 Headset aufladen	
	4.3 Headset PowerNap	
5.	So stellen Sie eine Verbindung her...	17
	5.1 Anschluss an ein Tischtelefon mit Headset-Port	
	5.2 Anschluss an ein Tischtelefon ohne Headset-Port	
	5.3 Anschluss an ein USB-Tischtelefon	
	5.4 Anschluss an einen Computer	
	5.5 Pairing mit einem Mobilgerät über Bluetooth	
	5.6 Verbindung mit einem Mobilgerät über NFC	

6.	So verwenden Sie das Headset ...	23
6.1	Stereo/Mono-Headset im Überblick	
6.2	Convertible-Headset im Überblick	
6.3	Basisstation im Überblick	
6.4	Statusanzeigen an der Basis	
6.5	So ändern Sie die Sprache	
6.6	So stellen Sie die Mikrofonlautstärke für Anrufe am Tischapparat ein	
6.7	So führen Sie einen Reset durch	
7.	So führen Sie Telefongespräche ...	29
7.1	Grundlegende Handhabung von Anrufen	
7.2	Gespräche zusammenführen	
7.3	Konferenzgespräche	
7.4	Anruf von Tischapparat zu Headset weiterleiten	
7.5	Anrufe von Headset zu Tischtelefon weiterleiten	
7.6	Anruf von Mobilgerät zu Headset weiterleiten	
7.7	Handhabung mehrfacher Anrufe	
8.	So ändern Sie die Einstellungen ...	39
8.1	Grundeinstellungen	
8.2	Erweiterte Einstellungen	
9.	Jabra Direct	48
9.1	Firmware-Update	
10.	Support.....	49
10.1	FAQs	
10.2	Behandlung und Pflege Ihres Gerätes	
10.3	Ersatzzubehör	

1. Willkommen

Vielen Dank für Ihren Kauf des Jabra Engage 75. Wir hoffen, dass Sie viel Spaß damit haben!

Jabra Engage 75 - Features

- **Steuerung aller Geräte**
Tischtelefon, Computer, Mobilgerät
- **Auswahl der Trageform**
Ohrbügel, Nackenbügel, Überkopfbügel
- **Weltweit leichtestes DECT-Headset**
Convertible-Headset
- **Störungen vermeiden**
Integriertes Busylight
- **Ganztägige Verwendung**
Bis zu 13 Stunden Gesprächsdauer (Stereo/Mono)
Bis zu 9 Stunden Gesprächsdauer (Convertible)
- **Anrufe überall im Büro führen**
Bis zu 100 Meter Reichweite
- **Sichere, vertrauliche Anrufe**
DECT AES 128-Bit-Verschlüsselung

2. Im Lieferumfang:

Das Jabra Engage 75 bietet drei verschiedene Varianten zur Auswahl: Stereo, Mono und Convertible.

2.1 Stereo-Variante

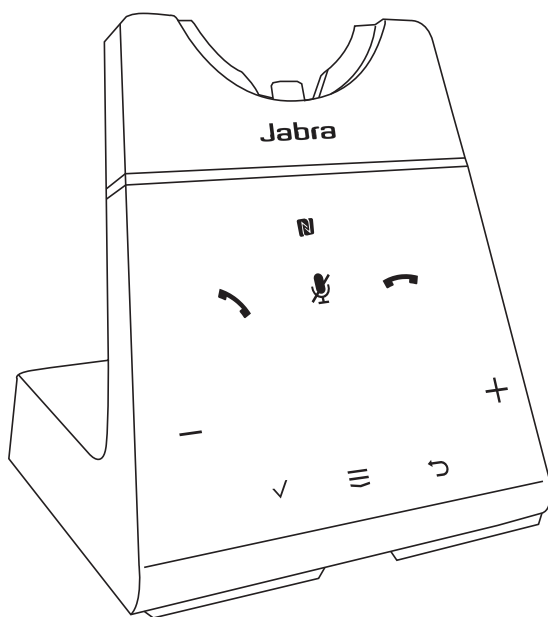

Basisstation

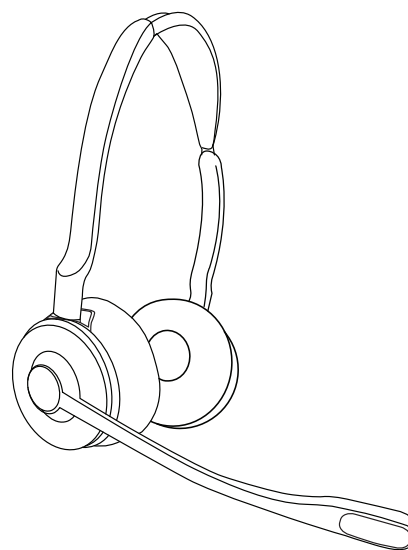

Stereo-Headset

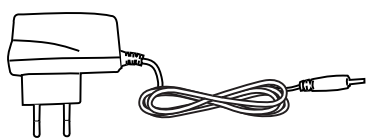

Netzkabel



Mikro-USB-Kabel

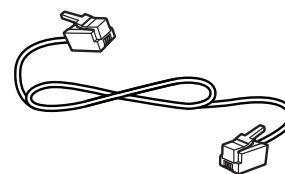

Telefonkabel

2.2 Mono-Variante

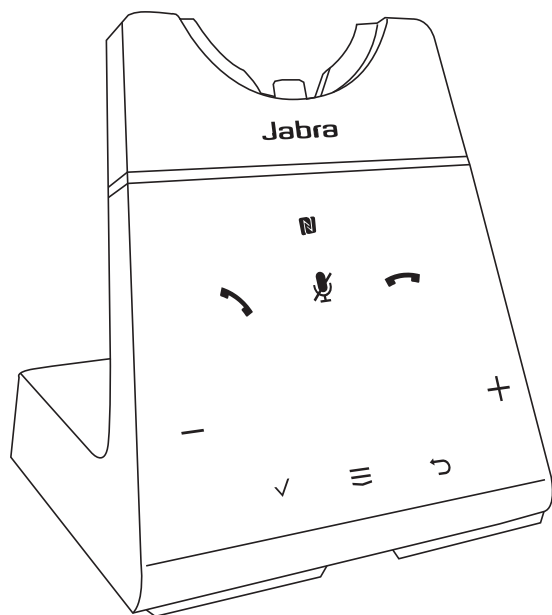

Basisstation

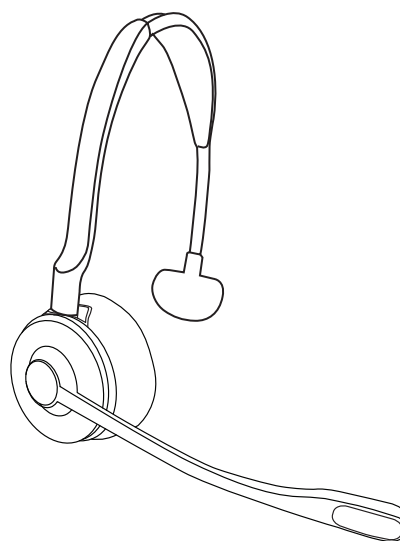

Mono-Headset

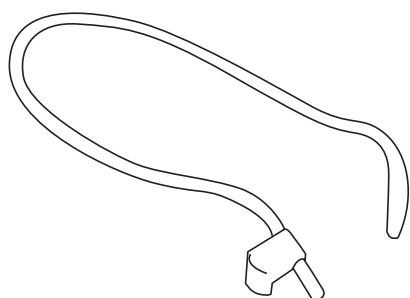

Nackenbügel

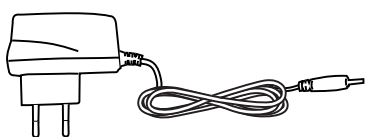

Netzkabel



Mikro-USB-Kabel

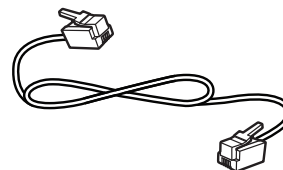

Telefonkabel

2.3 Convertible-Variante

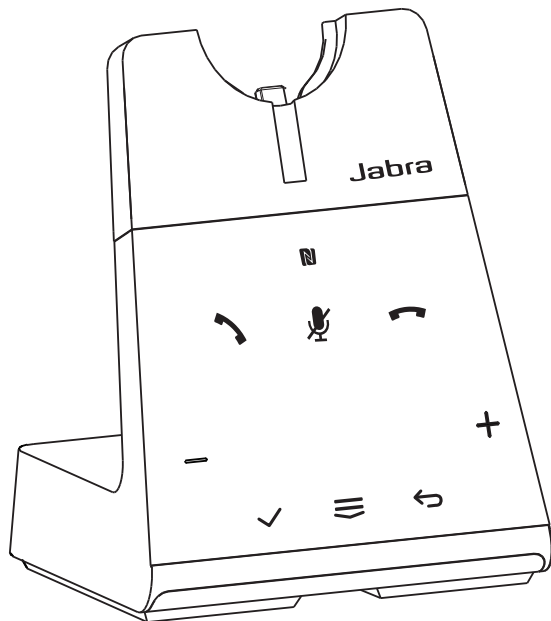

Basisstation

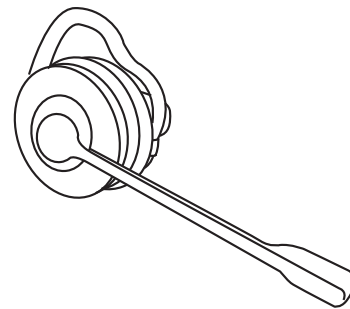

Convertible-Headset

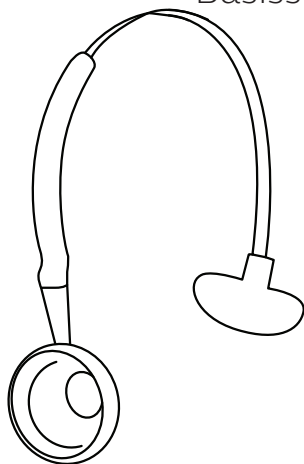

Überkopfbügel

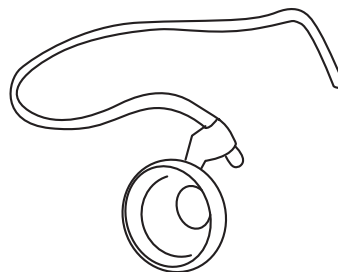

Nackenbügel

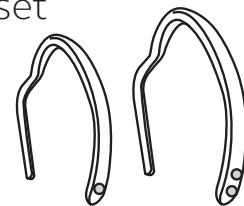

Ohrbügel
(mittel und groß)



EarGels
(mit Bügel und einfach)

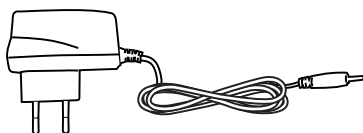

Netzkabel



Mikro-USB-Kabel

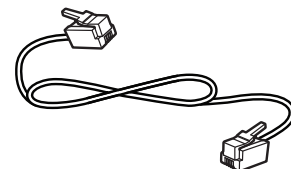

Telefonkabel

Hinweis: Der mittelgroße Ohrbügel und das einfache EarGel befinden sich bereits am Headset.

3. Trageform

3.1 Stereo-/Mono-Headset

Das Headset können Sie mit dem Mikrofon links oder rechts tragen.

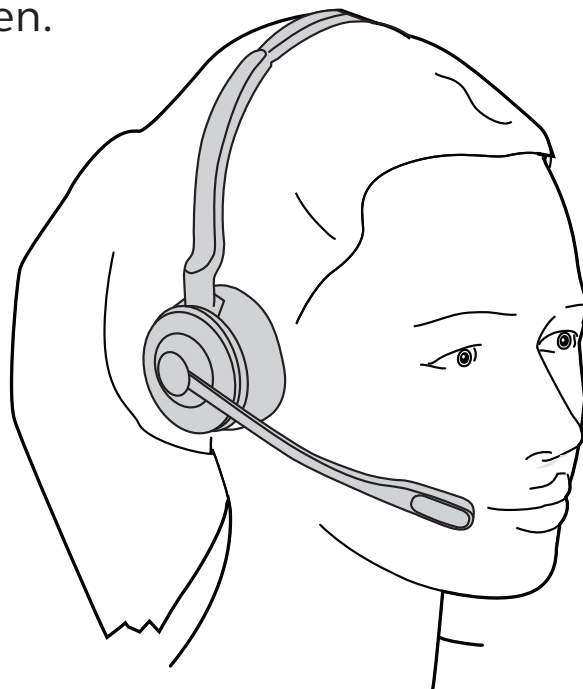

3.2 Convertible-Headset

Das Headset können Sie am linken oder rechten Ohr tragen.

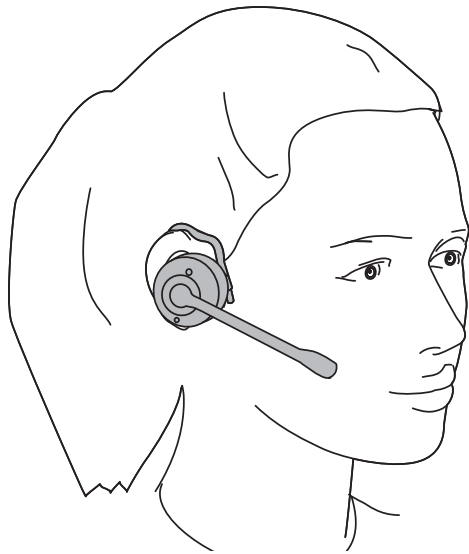

Ohrbügel



Überkopfbügel

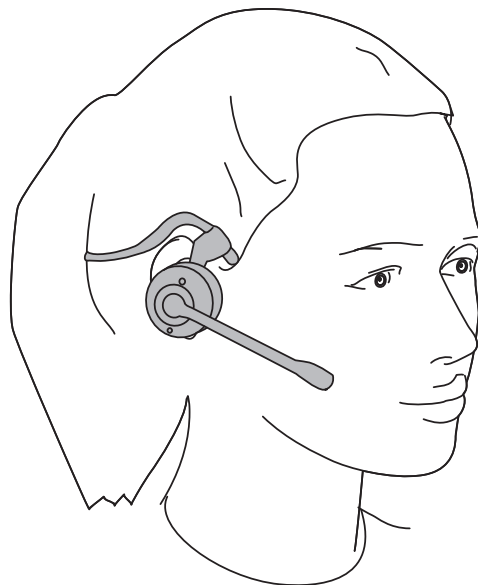

Nackenzügel

3.3 So ändern Sie die Trageform am Mono-Headset

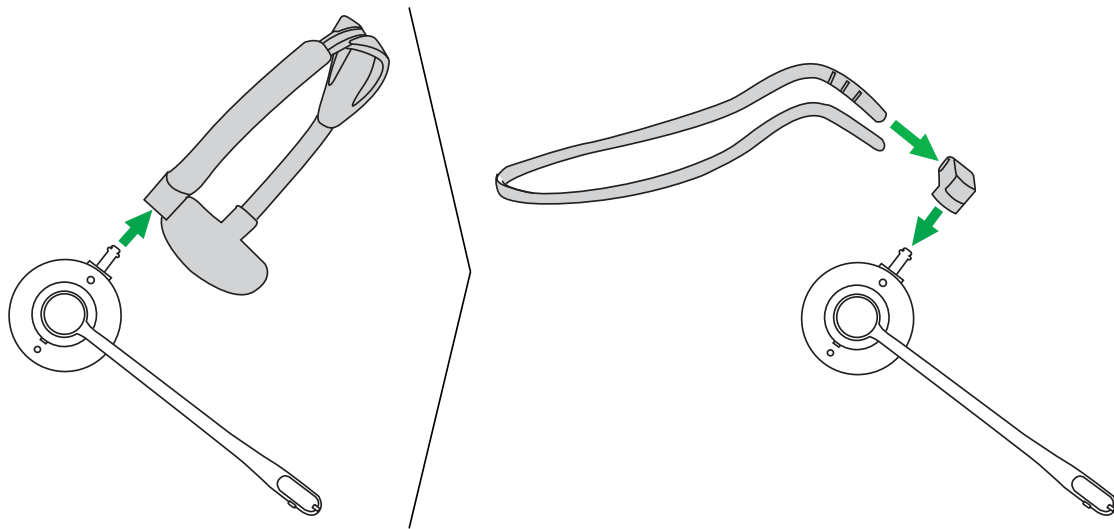

3.4 So wechseln Sie die EarGels am Convertible-Headset

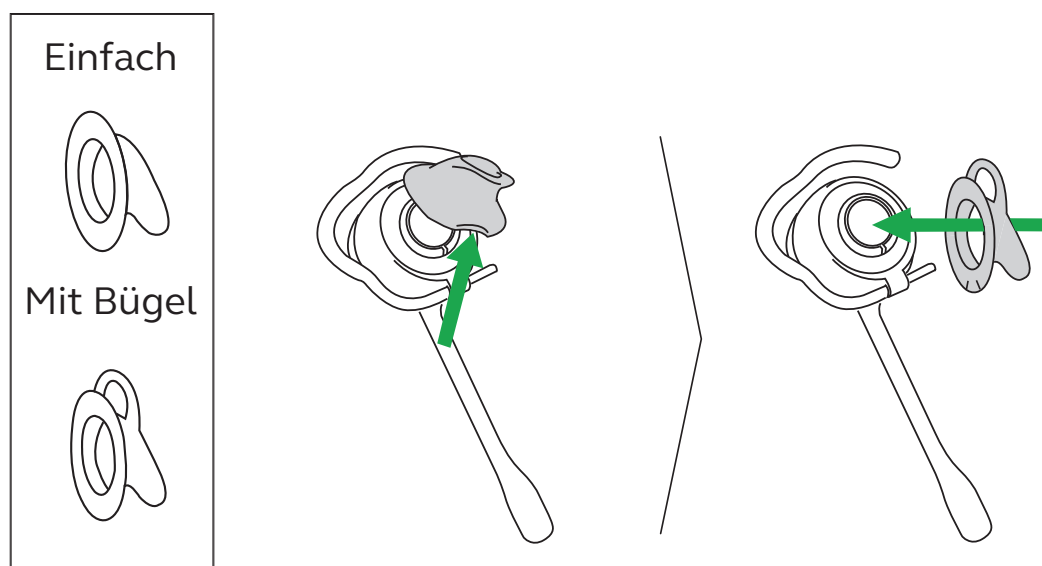

3.5 So wechseln Sie den Ohrbügel am Convertible-Headset

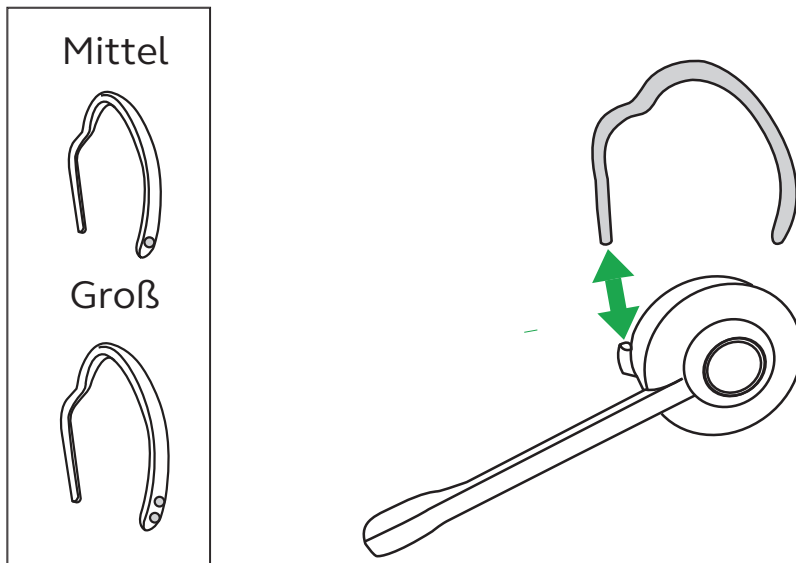

Der Ohrbügel mit einem Punkt entspricht mittlerer Größe. Zwei Punkte entsprechen der großen Ausführung.

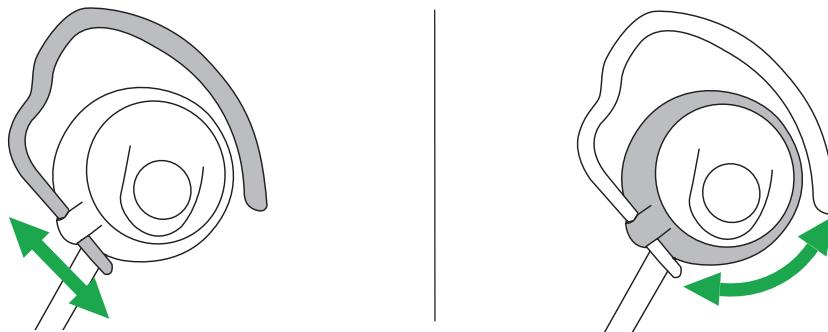

Die Ohrbügel sind elastisch und lassen sich Ihrem Ohr für einen sicheren und komfortablen Halt anpassen.

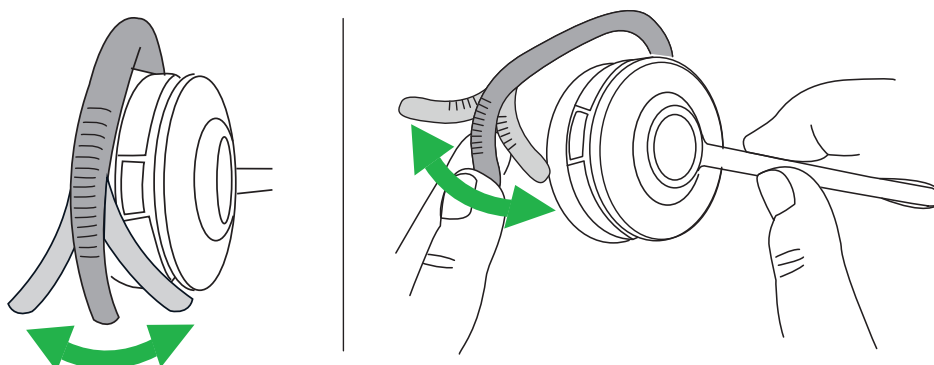

3.6 So ändern Sie die Trageform am Convertible-Headset

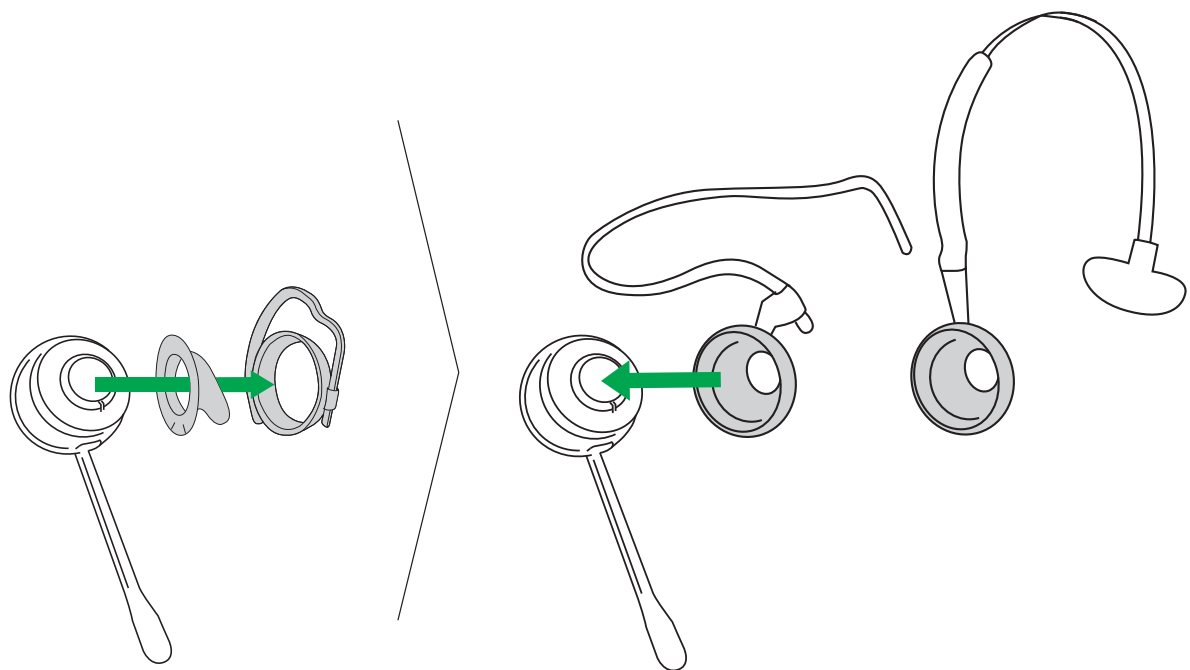

4. So laden Sie den Akku auf

4.1 Anschluss an eine Stromversorgung

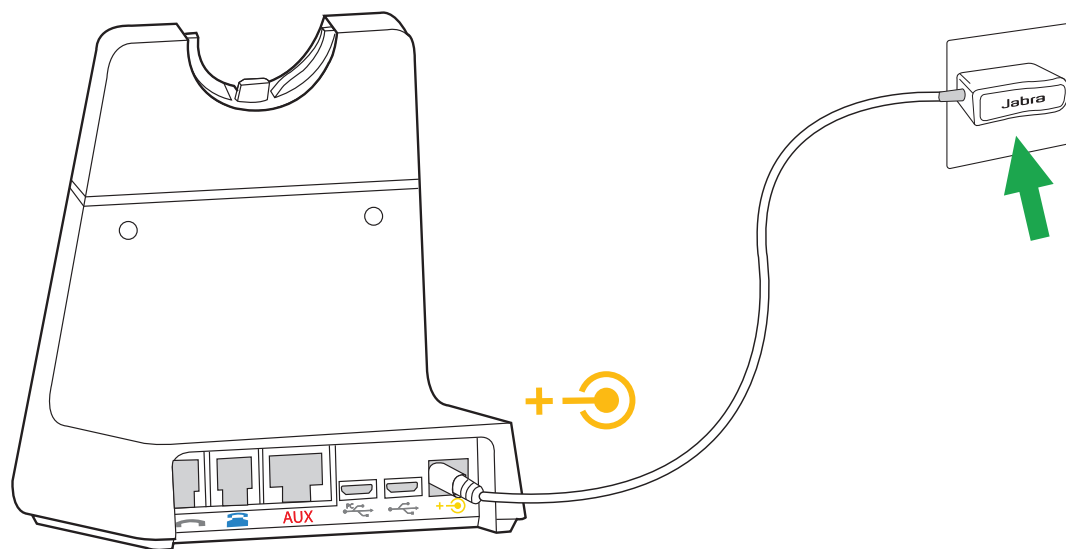

Schließen Sie die Basisstation mit dem mitgelieferten Netzkabel an einer Netzsteckdose an.

Es wird empfohlen, die Telefon-/Computer-Kabel vor dem Anschluss an der Netzsteckdose zu verbinden (siehe Kap. 5 für weitere Infos)

4.2 Headset aufladen

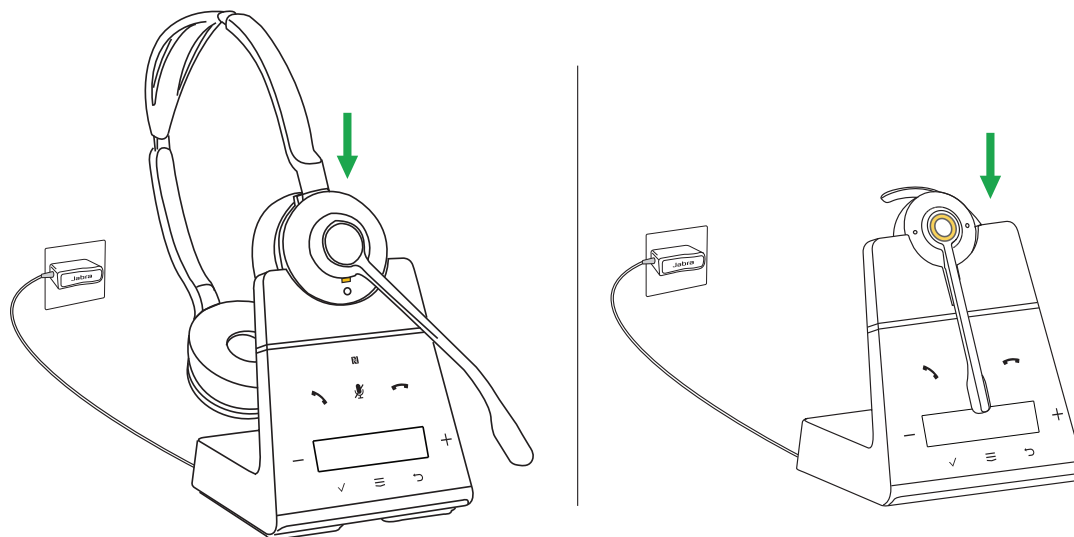

Das Headset wird stets geladen, wenn es in der Basisstation andockt und diese an eine Stromversorgung angeschlossen ist. Während des Aufladens blinkt die Status-LED am Headset und das Batteriesymbol an der Basisstation.

Die Stereo-/Mono-Headsets verfügen über bis zu 13 Stunden, das Convertible-Headset über bis zu 9 Stunden Akkulaufzeit.

Alle Headsets sind im Schnelllademodus nach ca. 1,5 Stunden vollständig aufgeladen. Für 40 % Akkuleistung werden ca. 30 Min. Ladedauer benötigt.

4.3 Headset PowerNap

Um Akkuleistung zu sparen, schaltet sich das eingeschaltete Headset automatisch aus, nachdem es sich 30 Minuten lang außerhalb der Ladestation befand oder nicht bewegt bzw. verwendet wurde.

Um PowerNap zu beenden, bewegen Sie das Headset (es verfügt über Bewegungssensoren), drücken eine Taste am Headset oder legen es in die Basisstation.

PowerNap kann (falls gewünscht) in Jabra Direct dauerhaft deaktiviert werden.

5. So stellen Sie eine Verbindung her

5.1 Anschluss an ein Tischtelefon mit Headset-Anschluss

Dieser Tischapparat verfügt über einen speziellen Headset-Anschluss. Darüberhinaus existiert bei diesen Telefonen eine Taste an der Vorderseite, über die sich zwischen Hörer und Headset umschalten lässt.

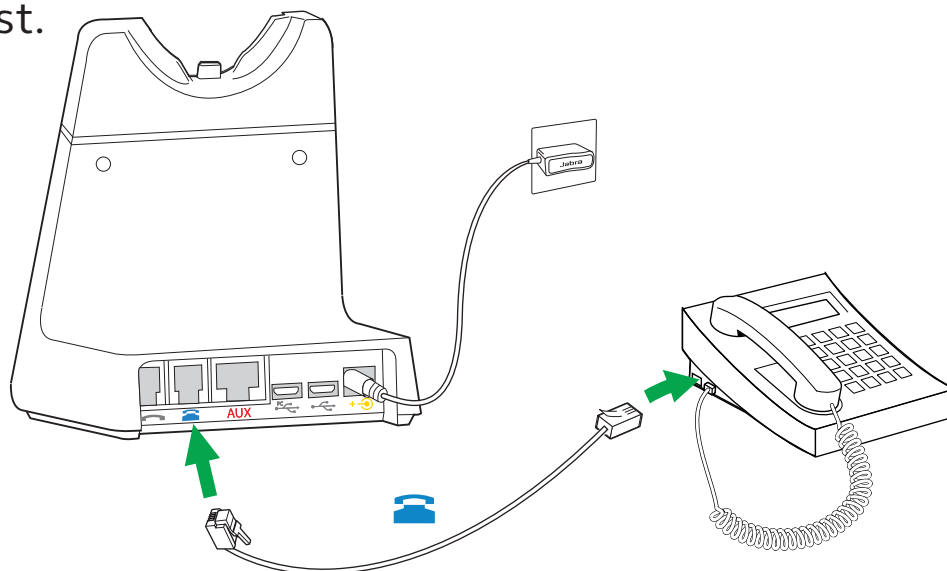



1. Verbinden Sie die mit einem  gekennzeichnete Buchse an der Basisstation mit dem Headset-Anschluss des Tischtelefons über das mitgelieferte Kabel.
2. Schließen Sie die Basisstation mit dem mitgelieferten Netzkabel an einer Netzsteckdose an.
3. Wählen Sie eine Sprache an der Basisstation und starten Sie dann den Einrichtungsassistenten.

Hinweis: Weitere Infos zu Ihrem speziellen Tischapparat finden Sie auf www.jabra.com/compatibilityguide.

5.2 Anschluss an ein Tischtelefon ohne Headset-Anschluss

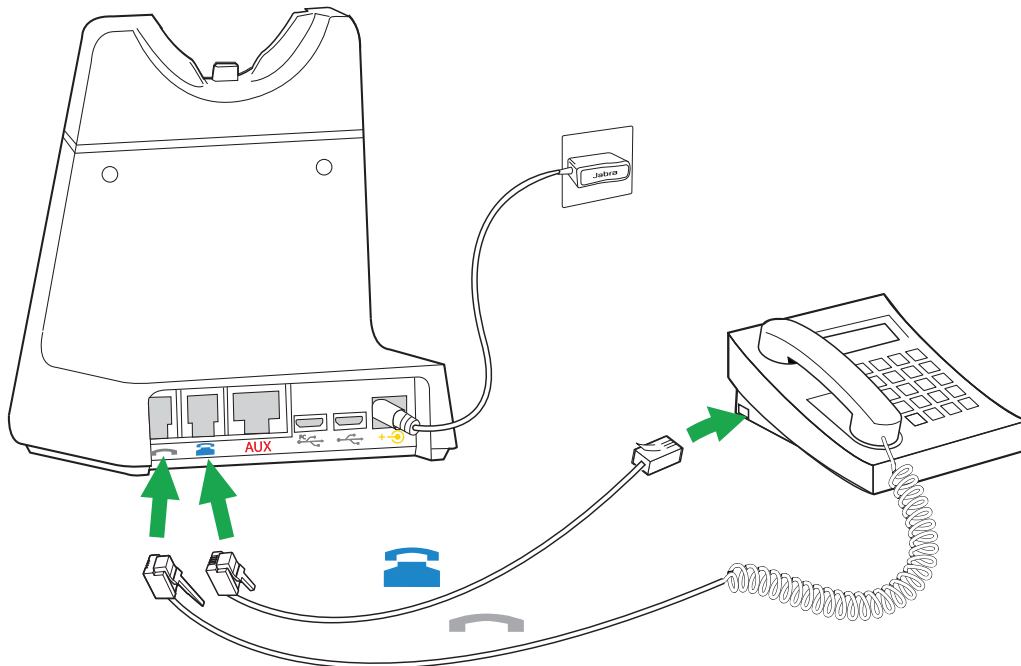
Dieser Tischapparat verfügt über keinen speziellen Headset-Anschluss.



1. Ziehen Sie das Hörerkabel aus dem Höreranschluss am Tischapparat und stecken Sie es in die  Buchse an der Basisstation.
2. Verbinden Sie die mit einem  gekennzeichnete Buchse an der Basisstation mit dem Höreranschluss des Tischtelefons über das mitgelieferte Kabel.
3. Schließen Sie die Basisstation mit dem mitgelieferten Netzkabel an einer Netzsteckdose an.
4. Wählen Sie eine Sprache an der Basisstation und starten Sie dann den Einrichtungsassistenten.

Hinweis: Weitere Infos zu Ihrem speziellen Tischapparat finden Sie auf www.jabra.com/compatibilityguide.

5.3 Anschluss an ein USB-Tischtelefon

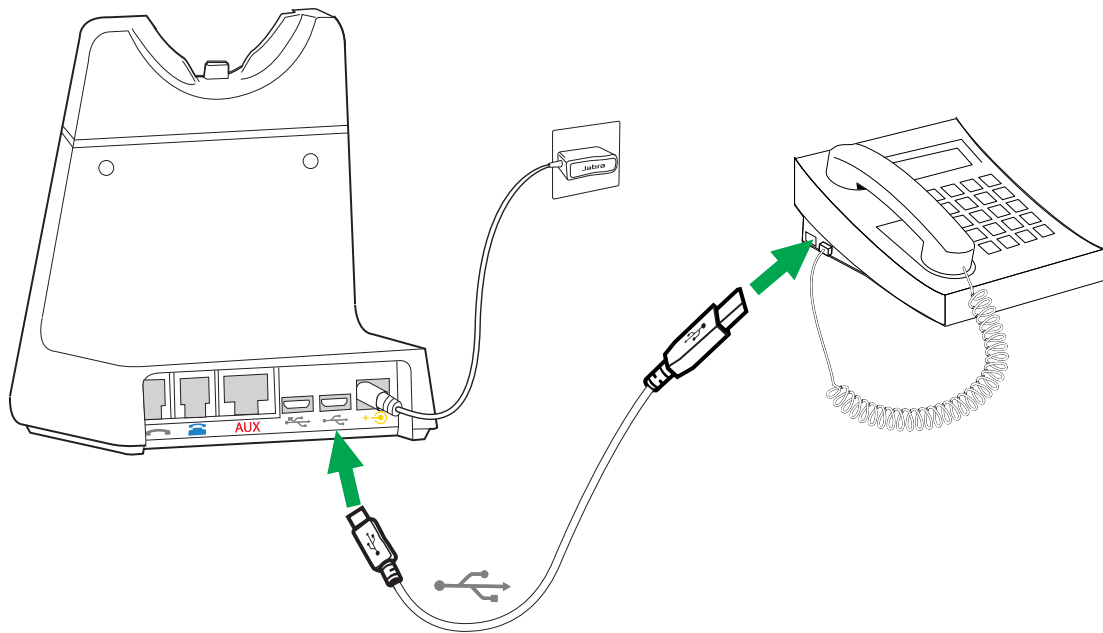

1. Verbinden Sie die mit einem  gekennzeichnete Buchse an der Basisstation mit einem USB-Port Ihres Computers über das mitgelieferte Mikro-USB-Kabel.
2. Schließen Sie die Basisstation mit dem mitgelieferten Netzkabel an einer Netzsteckdose an.
3. Wählen Sie eine Sprache an der Basisstation, aber starten Sie nicht den Einrichtungsassistenten. Die Basisstation ist bereits für USB-Tischtelefone konfiguriert und benötigt den Einrichtungsassistenten nicht.

5.4 Anschluss an einen Computer

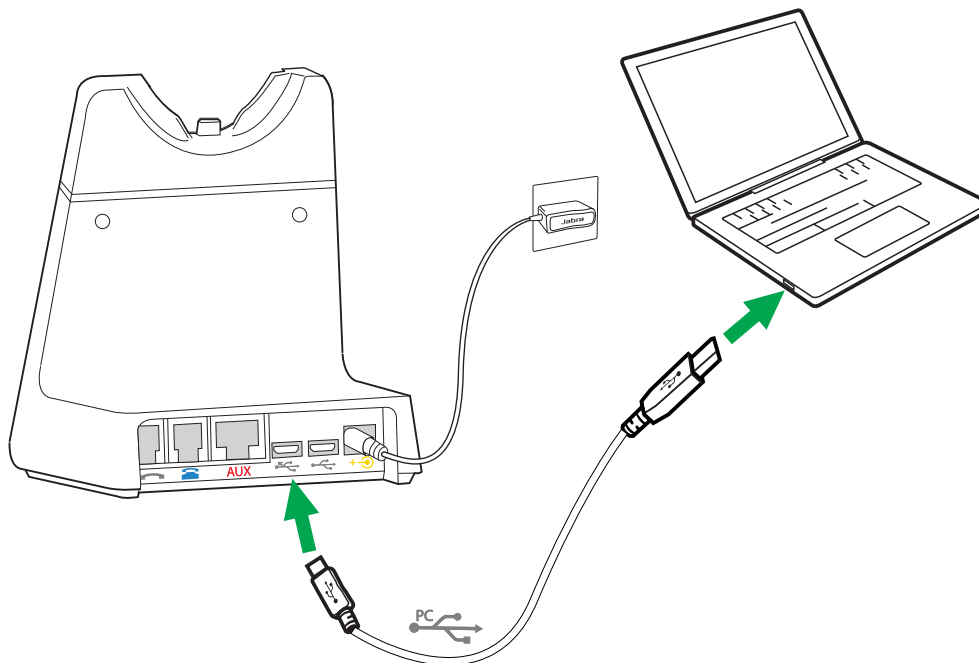

1. Verbinden Sie die mit einem  gekennzeichnete Buchse an der Basisstation mit einem USB-Port Ihres Computers über das mitgelieferte Mikro-USB-Kabel.
2. Stellen Sie sicher, dass das Jabra Engage 75 als Standard-Wiedergabe-/Aufnahmegerät in den Audioeinstellungen Ihres Betriebssystems und/oder als bevorzugtes Softphone (für z. B. Skype for Business) ausgewählt ist. Es wird empfohlen, Jabra Direct von jabra.com/direct auf Ihren PC herunterzuladen und zu installieren.
3. Schließen Sie die Basisstation mit dem mitgelieferten Netzkabel an einer Netzsteckdose an.
4. Wählen Sie eine Sprache an der Basisstation, aber starten Sie nicht den Einrichtungsassistenten. Die Basisstation ist bereits für Computer konfiguriert und benötigt den Einrichtungsassistenten nicht.

5.5 Mobilgeräte-Pairing via Bluetooth

Es können bis zu zwei Mobilgeräte gekoppelt und verbunden werden

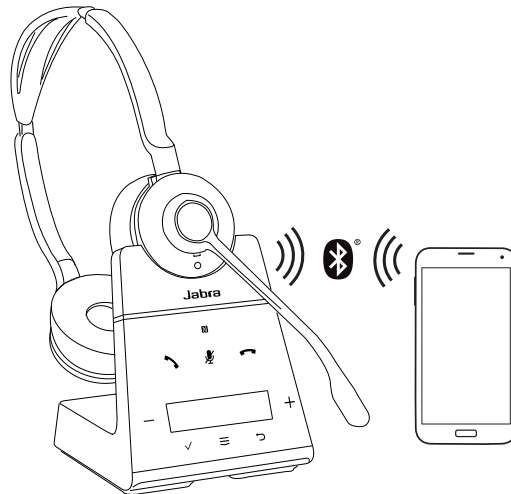

1. Schließen Sie die Basisstation mit dem mitgelieferten Netzkabel an einer Netzsteckdose an.
2. Tippen Sie auf , um das Einstellungsmenü zu öffnen und danach auf , um zu **Mobilgeräte** zu gelangen.
3. Tippen Sie auf , um **Neu** auszuwählen. Folgen Sie den Pairing-Anweisungen am Bildschirm, um Ihr Mobilgerät mit dem Headset zu koppeln.

Nach dem Pairing verbinden sich Headset und Basisstation automatisch mit Ihrem Mobilgerät, sobald dieses eingeschaltet wird, sich in Reichweite der Basisstation befindet und Bluetooth aktiviert ist.

Hinweis: Die Kopplung mit einem dritten Mobilgerät bewirkt, dass eine der vorherigen Pairing-Verbindungen ersetzt wird, so lange dieses jeweilige Mobilgerät gerade nicht mit der Basisstation verbunden ist.

5.6 Mobilgeräte-Pairing über NC

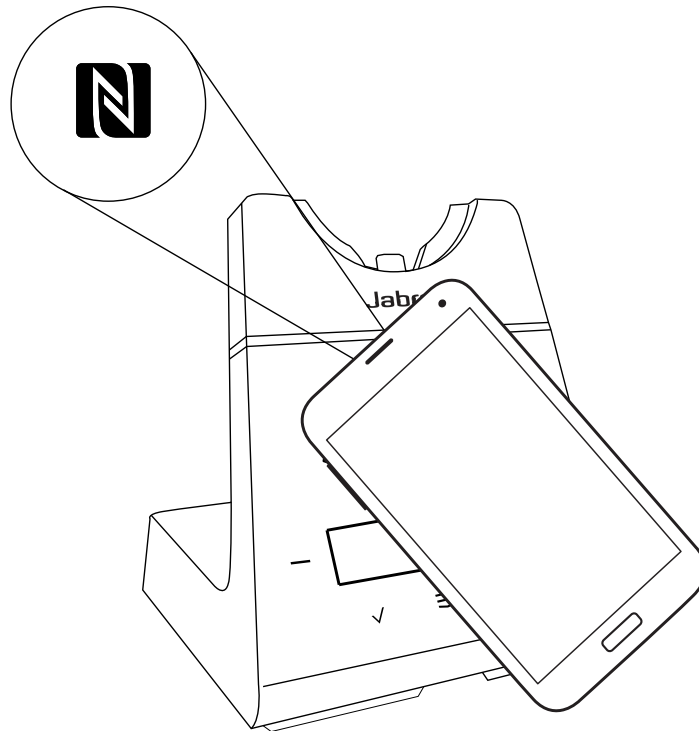

1. Schließen Sie die Basisstation mit dem mitgelieferten Netzkabel an einer Netzsteckdose an.
2. Stellen Sie sicher, dass NFC auf Ihrem Mobilgerät aktiviert ist.
3. Halten Sie das Mobilgerät gegen das NFC-Logo an der Basisstation und folgen Sie den Anweisungen auf dem Mobilgerät, um den Pairing-Vorgang abzuschließen.

Nach dem Pairing verbinden sich Headset und Basisstation automatisch mit Ihrem Mobilgerät, sobald dieses eingeschaltet wird, sich in Reichweite der Basisstation befindet und Bluetooth aktiviert ist.

Hinweis: Die konkrete NFC-Zone am Mobilgerät kann variieren. Weitere Informationen dazu finden Sie im Benutzerhandbuch für Ihr Mobilgerät.

6. So verwenden Sie das Headset

6.1 Stereo/Mono-Headset im Überblick

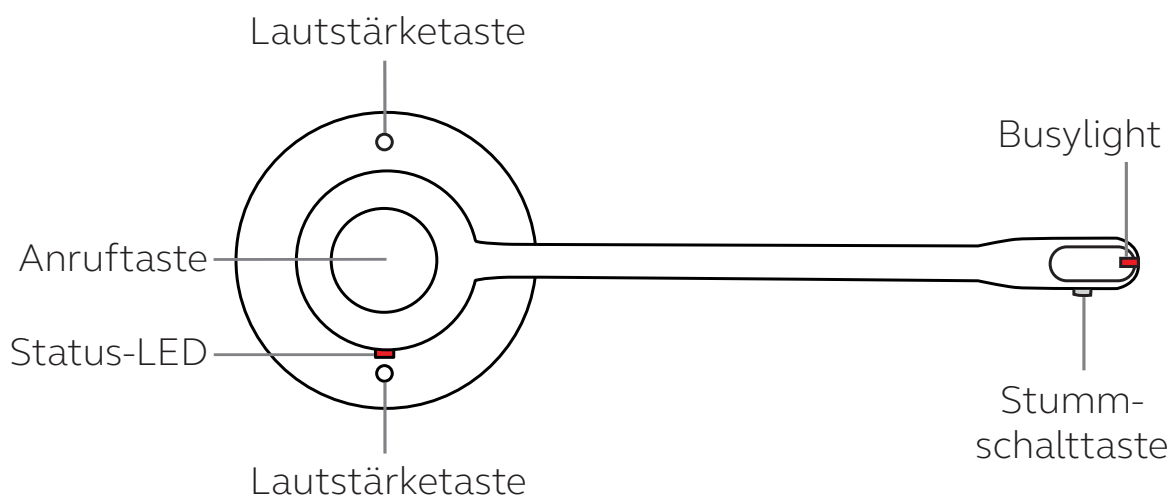

6.2 Convertible-Headset im Überblick

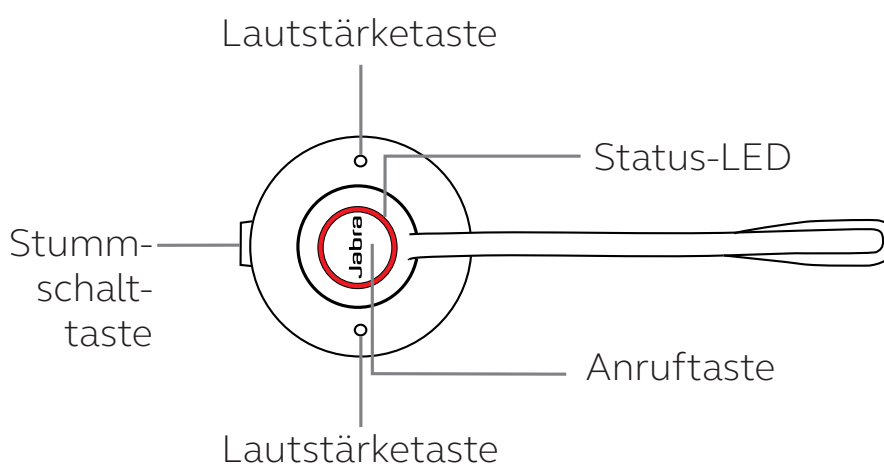

6.3 Basisstation im Überblick

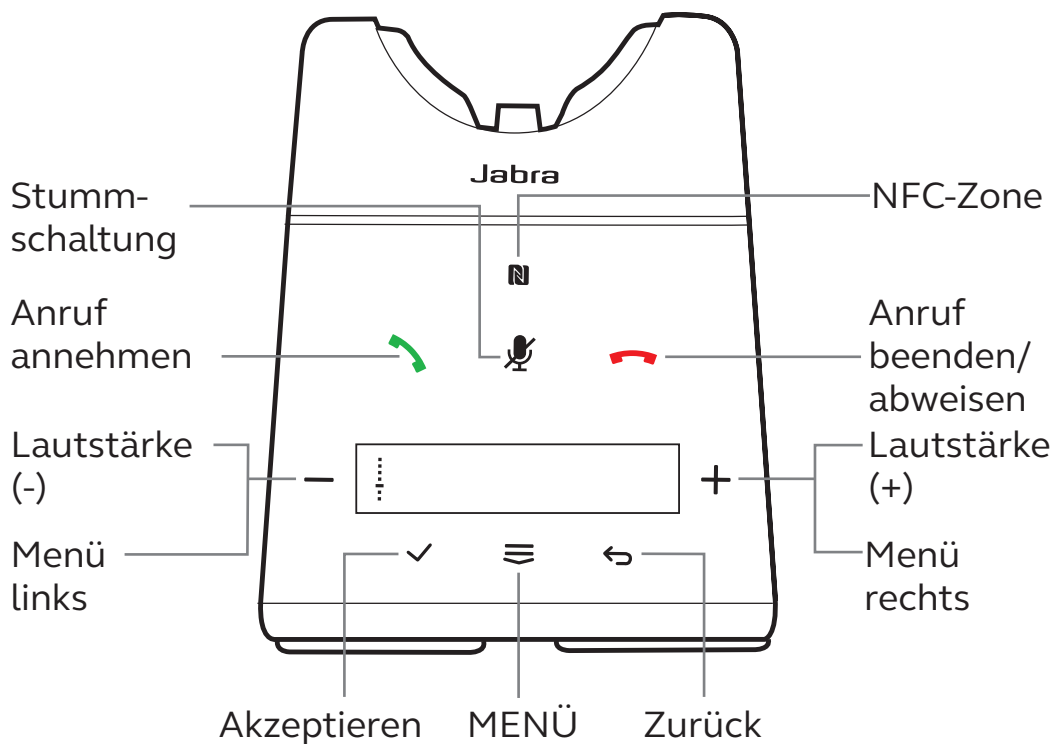

6.4 Statusanzeigen an der Basis

Symbol	Beschreibung
	Akkuladestand
	Unbekannter Akkustatus
	Headset verbunden
	(blinkend) Headset nicht erkannt
	Zwei Headsets im Konferenzmodus
	Drei Headsets im Konferenzmodus

4x

Vier Headsets im Konferenzmodus



Mobilgerät



Tischtelefon



Computer



Zweites Mobilgerät



Zielapparat



Anruf am Zielapparat



Gehaltener Anruf



Eingehender Anruf



Eingehender Anruf



Eingehender Anruf



Eingehender Anruf

> <
Caller ID

Eingehender Anruf mit Anruferkennung

6.5 So ändern Sie die Sprache









Bildschirmtext

Für Bildschirmtext stehen 16 verschiedene Sprachen zur Verfügung: Englisch, Deutsch, Französisch, Chinesisch (vereinfacht), Spanisch, Tschechisch, Dänisch, Holländisch, Finnisch, Ungarisch, Italienisch, Norwegisch, Polnisch, Russisch, Schwedisch und Türkisch.

Headset-Sprachansagen

Für Sprachansagen stehen 5 verschiedene Sprachen zur Verfügung: Englisch, Deutsch, Französisch, Spanisch und Japanisch.





Änderung der Sprache:

1. Tippen Sie auf , um das Einstellungs Menü zu öffnen und danach auf , um zu **Sprache** zu gelangen.
2. Tippen Sie auf  oder , um zwischen **Text** und **Sprache** zu wechseln und tippen Sie danach auf , um Ihre Auswahl zu bestätigen.
3. Tippen Sie auf  oder , um die verfügbaren Sprachen anzuzeigen und tippen Sie danach auf , um Ihre Auswahl zu bestätigen.

Hinweis: Wenn Sie bei der Auswahl für Sprache **Text folgen** auswählen und die aktuelle Textsprache ist nicht unter den fünf verfügbaren, so wird bei der Standardsprache **Englisch** voreingestellt.

6.6 So stellen Sie die Mikrofonlautstärke für Anrufe am Tischapparat ein

Mikrofonlautstärke für Anrufe am Tischapparat einstellen:







1. Tippen Sie auf  an der Basisstation, um das Einstellungsmenü zu öffnen.
2. Tippen Sie auf  oder , um die Mikrofonlautstärke des Tischapparats anzupassen und tippen Sie danach auf , um Ihre Auswahl zu bestätigen.

Die Mikrofonlautstärke kann eingestellt werden, während Sie einen Anruf führen, kehrt jedoch nach Beendigung des Gesprächs zur Standardeinstellung zurück.

6.7 So führen Sie einen Reset durch





Durch das Zurücksetzen des Headset werden alle Gerätekopplungen gelöscht und die Einstellungen zurückgesetzt.

Reset:

1. Legen Sie das Headset in die Basisstation.
2. Halten Sie  ca. 2 Sek. lang gedrückt, um Erweiterte Einstellungen zu öffnen.
3. Tippen Sie auf , um **Basisstation** auszuwählen und danach auf , um Ihre Auswahl zu bestätigen.
4. Tippen Sie , um in den Einstellungen weiter unten **Konfiguration zurücksetzen** auszuwählen.
5. Tippen Sie auf , um **Ja** auszuwählen und danach auf , um Ihre Auswahl zu bestätigen. Das Headset und die Basisstation starten nun neu und werden auf die Werkseinstellungen zurückgesetzt.

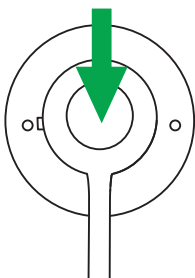
7. So führen Sie Telefongespräche

7.1 Grundlegende Handhabung von Anrufen

	Funktion	Aktion
	Einschalten	Drücken Sie die Anruftaste am Headset oder docken Sie das Headset in der Basisstation an
	Ausschalten	Halten Sie die Anruftaste ca. 4 Sek. lang gedrückt
	Anruf annehmen	Drücken Sie die Anruftaste am Headset oder nehmen Sie das Headset aus der Basis oder tippen Sie auf  an der Basis
	Anruf beenden	Drücken Sie die Anruftaste oder docken Sie das Headset in der Basisstation an oder tippen Sie auf  an der Basis
	Anruf abweisen	Drücken Sie die Anruftaste doppelt oder tippen Sie auf  an der Basis
	Zielapparat wechseln	Nehmen Sie das Headset aus der Basis und halten Sie die Anruftaste ca. 1 Sek. lang gedrückt

Drücken Sie die
Lautstärketasten

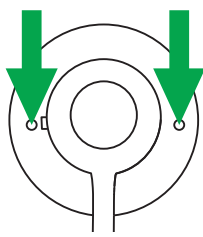

Lautstärke
anpassen

Das Headset verwendet
Bewegungssensoren und
stellt mittels Ausrichtung
fest, wo Lautstärketaste (+)
und (-) ist.

Busylight
umschalten

Drücken Sie beide
Lautstärketasten
gleichzeitig

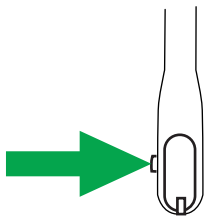

Mikrofon
stumm-/
einschalten

Drücken Sie die
Stummschalttaste

(nur Stereo/
Mono-
Headset)

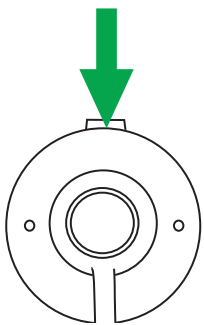

Mikrofon
stumm-/
einschalten



Drücken Sie die
Stummschalttaste

(nur Stereo/
Mono-
Headset)

7.2 Gespräche zusammenführen

Es ist möglich, einen eingehenden Anruf mit einem aktuellen Anruf zusammenzuführen.

Gespräche zusammenführen:

1. Halten Sie die **Anruftaste** am Headset ca. 2 Sek. lang gedrückt oder tippen Sie auf  an der Basisstation, um den eingehenden Anruf anzunehmen. Dies führt dazu, dass der aktuelle Anruf gehalten wird.
2. Tippen Sie auf  und wählen Sie **Ja**, um die Gespräche zusammenzuführen.

Um die Zusammenführung rückgängig zu machen, tippen Sie  und wählen danach **Ja**.

Um den zusammengeführten Anruf zu beenden, docken Sie das Headset in der Basisstation an oder drücken die **Anruftaste** am Headset.

7.3 Konferenzgespräche

Headset(s) zu einem Konferenzgespräch hinzufügen

Bis zu drei zusätzliche Headsets pro Basisstation können zu einer Konferenz zugeschaltet werden.

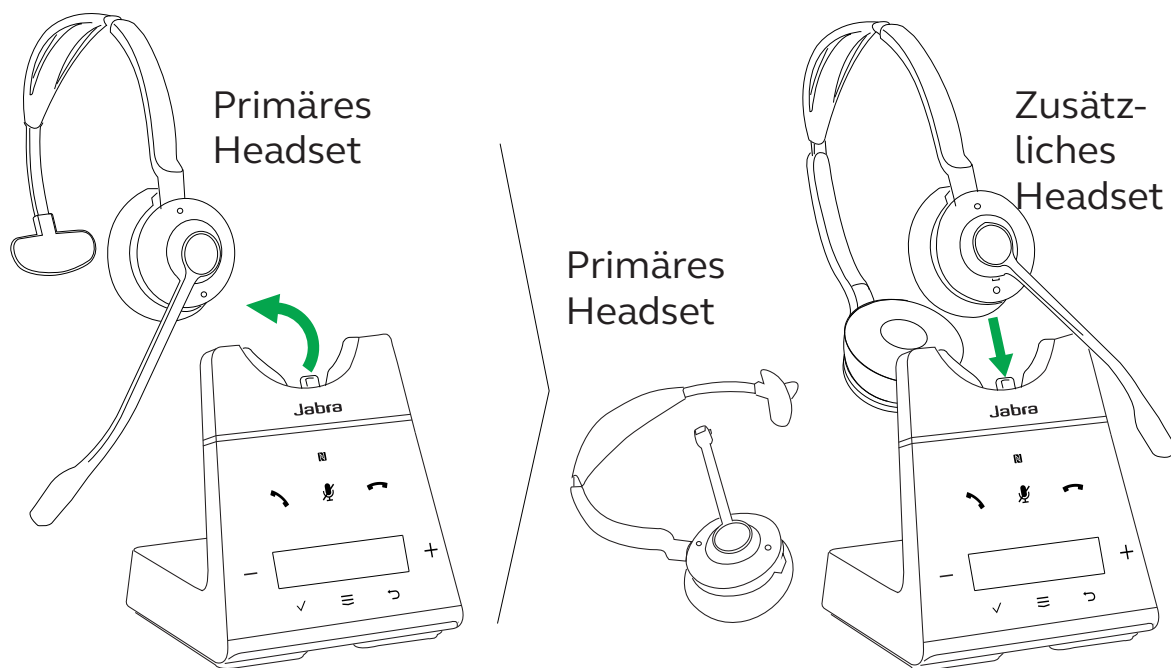



1. Nehmen Sie das primäre Headset aus der Basisstation.
2. Docken Sie ein zusätzliches Headset in der Basisstation an.
3. Tippen Sie ✓, um das Headset einer Konferenz als zusätzliches Headset hinzuzufügen.
4. Im primären Headset ertönt eine Sprachaufforderung. Drücken Sie die **Anruftaste** am primären Headset, um das neue Headset zur Konferenz zuzulassen. Die Headsets haben nun eine gemeinsame Audioverbindung.

Standardmäßig ist das zusätzliche Headset zunächst stummgeschaltet.

Hinweis: Jabra Engage 65-Headsets sind für Konferenzgespräche verwendbar

Headset(s) ohne Andocken zu einem Konferenzgespräch hinzufügen (drahtloses Pairing)

Bis zu drei zusätzliche Headsets pro Basisstation können zugeschaltet werden, ohne diese in der Basis anzudocken.

1. Tippen Sie auf  an der Basisstation, um das Einstellungsmenü zu öffnen und gehen Sie dann zu **Headset hinzufügen**.
2. Tippen Sie auf , um zu **Koppeln ohne Docken** zu gelangen.
3. Tippen Sie , um die Basisstation in den Pairing-Modus zu versetzen.
4. Schalten Sie das zusätzliche Headset aus, indem Sie die **Anruftaste** ca. 4 Sek. lang gedrückt halten.
5. Stellen Sie am zusätzlichen Headset den Pairing-Modus ein, indem Sie die **Anruftaste** ca. 5 Sek. lang gedrückt halten bis die blaue LED-Kontrollleuchte am Headset blinkt.
6. Im primären Headset ertönt eine Sprachaufforderung. Drücken Sie die **Anruftaste** am primären Headset, um das neue Headset zur Konferenz zuzulassen. Die Headsets haben nun eine gemeinsame Audioverbindung.

Standardmäßig ist das zusätzliche Headset zunächst stummgeschaltet.

Hinweis: Jabra Engage 65-Headsets sind für Konferenzgespräche verwendbar

Konferenzgespräch beenden/verlassen

Um ein Konferenzgespräch für alle Headsets zu beenden, drücken Sie die **Anruftaste** am primären Headset oder legen Sie das primäre Headset in die Basisstation.

Zusätzliche Headsets können das Konferenzgespräch durch Drücken der **Anruftaste** am Headset oder Andocken in der Basisstation des primären Headsets (nicht der eigenen Basisstation) verlassen. Für alle anderen Headsets wird das Konferenzgespräch fortgeführt.

Dauerhafter Konferenzmodus

Standardmäßig endet das Konferenzgespräch für alle zusätzlichen Headsets, wenn der Anruf beendet wird.

Es ist jedoch möglich, das Konferenzgespräch mit den zusätzlichen Headsets fortzuführen bis das primäre Headset in der Basisstation angedockt wird. Dies muss in den Einstellungen in Jabra Direct geändert werden.

7.4 Anruf von Tischapparat zu Headset weiterleiten

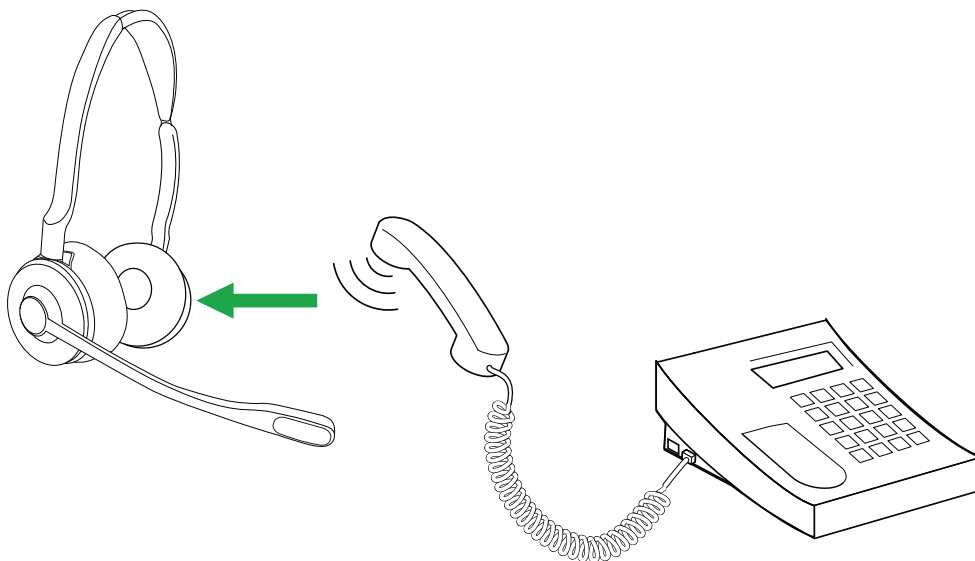

Gespräch weiterleiten:

1. Wählen Sie das Tischtelefon als Zielapparat an der Basisstation aus.
2. Nehmen Sie das Headset aus der Basisstation oder tippen Sie auf die **Anruftaste** am Headset. Falls erforderlich drücken Sie die Headset-Taste am Tischapparat. Das Audiosignal wird vom Hörer des Tischtelefons zum Headset übertragen.

Legen Sie den Hörer nicht auf, solange das Gespräch andauert.

7.5 Anrufe von Headset zu Tischtelefon weiterleiten

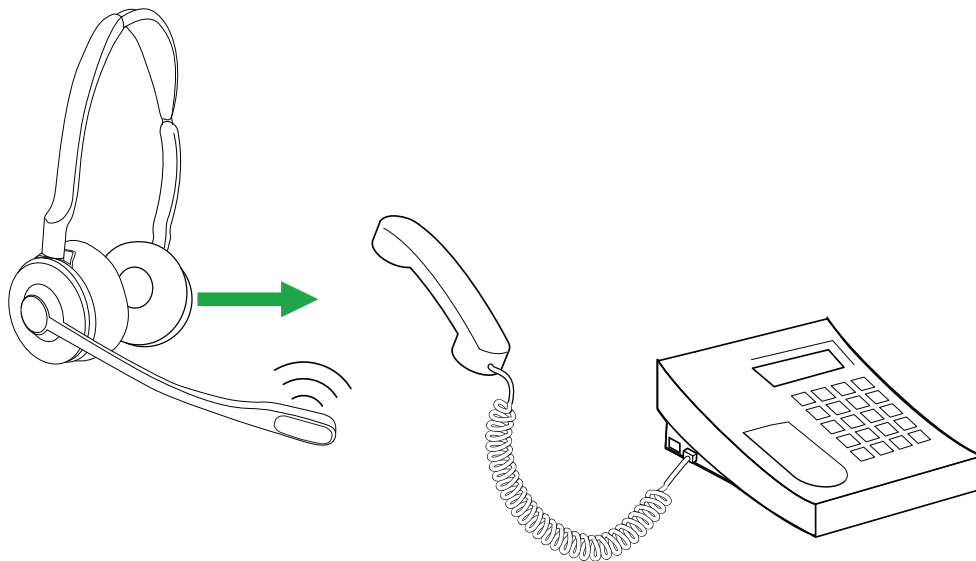

Um einen Anruf vom Headset zum Tischtelefon weiterzuleiten, nehmen Sie den Hörer vom Tischapparat und docken das Headset in der Basisstation an.

Das Audiosignal wird vom Headset zum Tischtelefon übertragen.

7.6 Anruf von Mobilgerät zu Headset weiterleiten

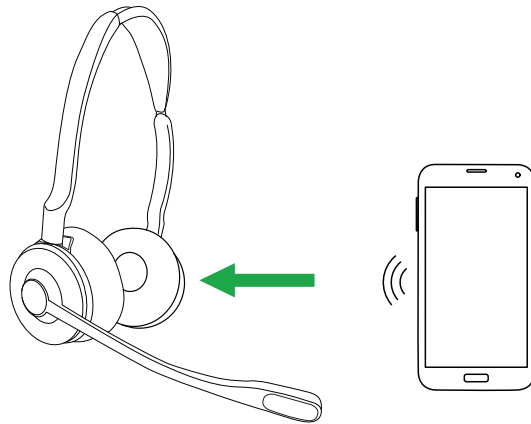

Gespräch weiterleiten:

1. Wählen Sie das Mobilgerät als Zielapparat an der Basisstation aus.
2. Nehmen Sie das Headset aus der Basisstation oder tippen Sie auf die **Anruftaste** am Headset.
3. Wählen Sie **Ja** an der Basisstation, um das Gespräch zum Headset zu übertragen.

Beenden Sie die Verbindung auf Ihrem Mobilgerät erst, wenn der Anruf beendet ist.

7.7 Handhabung mehrfacher Anrufe

Das Headset mit Basisstation kann mehrere Anrufe gleichzeitig annehmen und handhaben.

Handhabung mehrfacher Anrufe

Eingehenden Anruf annehmen
und aktuellen Anruf halten

Tippen Sie  an
der Basisstation

Umschalten zwischen
gehaltenem und aktivem Anruf

Tippen Sie  an
der Basisstation

Eingehenden Anruf während des
Telefonierens abweisen

Tippen Sie  an
der Basisstation

8. So ändern Sie die Einstellungen

Headset-, Basisstation-, Telefon- und allgemeine Einstellungen können an der Basisstation über das Grundeinstellungsmenü oder über Erweiterte Einstellungen geändert werden.

Alternativ dazu ist es möglich, alle Einstellungsänderungen auch am Computer in Jabra Direct vorzunehmen. Download von Jabra Direct über jabra.com/direct.

8.1 Grundeinstellungen

Tippen Sie auf , um in die Grundeinstellungen zu gelangen.

Mikrofon des Tischapparats

Lautstärke	Antippen von (+) oder (-) passt die Mikrofonlautstärke des Tischapparats an
------------	---

Headset-Einstellungen hinzufügen

Funktionsweise	Beachten Sie die Anweisungen zum Hinzufügen eines neuen Headset zur Basisstation
----------------	--

Koppeln ohne Docken	Bringen Sie die Basisstation in den Pairing-Modus und beachten Sie die Anweisungen zum Pairing eines neuen Headset ohne Andocken an die Basisstation
---------------------	--

Konferenz	Hier wählen Sie die zu verwendende Methode, um Konferenzgespräche zu beenden
-----------	--

Mobilgeräteeinstellungen

Neu	Beachten Sie die Anweisungen zum Pairing des Headset mit einem Mobilgerät
Mobilgerät	Hier erhalten Sie eine Auflistung von gekoppelten Geräten
Verbindung trennen	Hier wählen Sie aus, alle Mobilgerätekopplungen zu trennen
Kopplung löschen	Hier wählen Sie aus, alle Mobilgerätekopplungen zu löschen

Spracheinstellungen

Text	Hier wählen Sie aus 16 verfügbaren Bildschirmtextsprachen
Sprache	Hier wählen Sie aus 5 verfügbaren Headset-Sprachen

Klingeltoneinstellungen

Tischtelefon	Hier wählen Sie einen Klingelton und die Klingeltonlautstärke für eingehende Anrufe am Tischapparat
USB-Tischtelefon	Hier wählen Sie einen Klingelton und die Klingeltonlautstärke für eingehende Anrufe am USB-Tischapparat
Softphone	Hier wählen Sie einen Klingelton und die Klingeltonlautstärke für eingehende Anrufe am Softphone
Mobilgerät	Hier wählen Sie einen Klingelton und die Klingeltonlautstärke für eingehende Anrufe am Mobilgerät

Bildschirmeinstellungen

Ruhebildschirm	Hier wählen Sie aus, was an der Basisstation angezeigt werden soll, wenn nicht in Verwendung.
----------------	---

Helligkeit	Hier wählen Sie die Bildschirmhelligkeit und den Bildschirmschoner
------------	--

Einstellung der Uhrzeit*

Stundenformat	Hier wählen Sie das gewünschte Stundenformat
---------------	--

Einstellen	Hier stellen Sie die Uhrzeit ein
------------	----------------------------------

*Nur verfügbar, wenn „**Uhrzeit mit Computer synchronisieren**“ in Jabra Direct auf **AUS** gestellt wurde.

8.2 Erweiterte Einstellungen



Halten Sie  ca. 2 Sek. lang gedrückt, um ins Menü **Erweiterte Einstellungen** zu gelangen.

Headset-Einstellungen	
Equalizer für Anrufe	Hier wählen Sie Ihre bevorzugten Audioeinstellungen für Anrufe
Audiooptimierung für Musik	Hier wählen Sie, ob die Audiowiedergabe für Musik optimiert oder Akkuleistung optimiert/Probleme mit der Dichte reduziert werden sollen
Sprachansagen	Hier wählen Sie den Typ von Sprachansage
Audioschutz	Hier wählen Sie die zu verwendende Stufe für Audioschutz Das Headset bietet fortwährenden Schutz vor Geräuschspitzen, unabhängig von der hier gewählten Einstellung
Audio-Bandbreite	Hier wählen Sie den Typ von Audio-Bandbreite Breitband bietet höhere Audio-Qualität, während Schmalband für längere Akkulaufzeit sorgt
Erinnerungston für Stummschaltung	Hier wählen Sie, ob ein wiederkehrender Erinnerungston aktiviert ist, wenn das Mikrofon stummgeschaltet wurde



Mithörton	Hier wählen Sie die Lautstärkeeinstellung für den Mithörton. Mithören bezieht sich auf die Stimmübertragung vom Mikrofon auf das Headset, mit der Sie sich selbst sprechen hören können. Der Mithörton hat keinen Einfluss auf die Lautstärke Ihrer Stimme, wie diese von anderen Teilnehmern gehört wird.
Stimmensprache	Hier wählen Sie die Sprache für Ihre Headset-Sprachansagen aus.
Busylight	Hier wählen Sie, ob das Headset-Busylight aktiviert oder abgeschaltet ist.
Headset-Konferenz	Hier aktivieren Sie den Headset-Konferenzmodus, der mehrere Headsets an demselben Anruf teilhaben lässt.
Koppeln ohne Docken	Hier aktivieren Sie das Pairing eines Headset ohne Andocken.
PowerNap	Hier wählen Sie die Aktivierung des Ruhemodus, wenn sich das Headset 30 Minuten lang außerhalb der Ladestation befindet oder nicht bewegt bzw. verwendet wird.

Basisstation-Einstellungen



Feedback-Lautstärke	Hier wählen Sie die Tonlautstärke beim Antippen der Tasten an der Basisstation
Bildschirmhelligkeit	Hier wählen Sie die Bildschirmhelligkeit und den Bildschirmschoner
Funksignalreichweite	Hier wählen Sie die Funksignalreichweite des Headset von der Basisstation
Anrufaufzeichnung	Hier wählen Sie, dass Anrufe von Mobilgeräten oder Tischapparaten an Ihrem Computer aufgezeichnet werden. Dazu ist eine Verbindung der Basisstation mit dem Computer über das mitgelieferte USB-Kabel sowie Fremdanbieter-Software erforderlich
Anruf zusammenführen	Hier aktivieren Sie eine Zusammenführung von Gesprächen, mit der mehrere laufende Gespräche zu einem einzigen zusammengeführt werden können
Anrufpriorität	Hier wählen Sie, welcher Anruf Priorität genießen soll, wenn ein zweiter Anruf (ohne Interaktion an der Basisstation) angenommen wird (z. B. ein zweiter Anruf wurde am Telefon angenommen)
Telefon für ausgehende Anrufe	Hier wählen Sie den Apparat für abgehende Anrufe

Anrufannahme bei Entnahme des Headset aus Basis	Hier wählen Sie die Möglichkeit, einen eingehenden Anruf durch Entnahme des Headset aus der Basisstation anzunehmen
Gleichzeitiges Läuten	Hier wird festgelegt, welcher eingehende Anruf angezeigt wird, falls mehrere verbundene Apparate gleichzeitig läuten
PowerNap	Hier aktivieren Sie den Ruhemodus , wenn die Basisstation 10 Stunden lang ohne Verwendung war
Name der Basis	Hier wird der Name der Basisstation angezeigt Eine Änderung des Namens ist auch in Jabra Direct möglich.
Konfiguration zurücksetzen	Hier wird ein Reset von Headset und Basisstation auf die Werkseinstellungen durchgeführt
Softphone-Einstellungen	
	Wählen Sie Ja , um Erweiterte Softphone-Einstellungen zu öffnen
Einrichtung starten	Tippen Sie auf  , um weiter unten zu Verfügbare Softphone-Einstellungen zu gelangen
	Drücken Sie auf  , um Ihre Änderungen zu übernehmen Die Basisstation führt nun einen Neustart durch

Einstellung des Tischapparats

- Wählen Sie **Ja**, um **Erweiterte Tischapparate-Einstellungen** zu öffnen
- Einrichtung starten Tippen Sie auf , um weiter unten zu den verfügbaren Tischapparateinstellungen zu gelangen
- Drücken Sie auf , um Ihre Änderungen zu übernehmen
Die Basisstation führt nun einen Neustart durch

Einstellung des USB-Tischtelefons

- Wählen Sie **Ja**, um **Erweiterte USB-Tischapparate-Einstellungen** zu öffnen
- Einrichtung starten Tippen Sie auf , um weiter unten zu Verfügbare USB-Tischapparateinstellungen zu gelangen
- Drücken Sie , um Ihre Änderungen zu übernehmen. Im Anschluss erfolgt ein Neustart der Basisstation
-

Mobilgeräteeinstellungen

Wählen Sie **Ja**, um **Erweiterte Mobilgeräte-Einstellungen** zu öffnen

Einrichtung starten

Tippen Sie auf , um weiter unten zu den verfügbaren Mobilgeräte-Einstellungen zu gelangen

Drücken Sie auf , um Ihre Änderungen zu übernehmen
Die Basisstation führt nun einen Neustart durch

Produktinformation

Tippen Sie auf , um weiter unten zur Liste von Produktinformationen zu gelangen

9. Jabra Direct

Jabra Direct ist eine Computer-Software zur Unterstützung, Verwaltung und Umsetzung der optimalen Funktionalität von Jabra-Geräten.

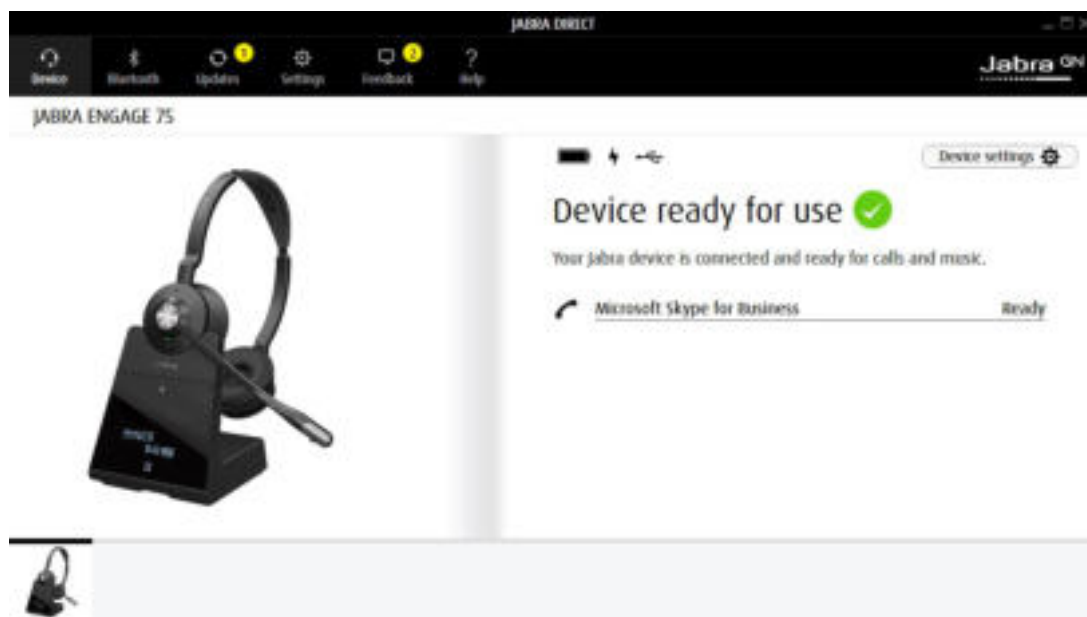

Download unter [Jabra.com/direct](https://www.jabra.com/direct)

9.1 Firmware-Update

Jabra Direct informiert Sie, sobald ein neues Firmware-Update verfügbar ist.

10. Support

10.1 FAQs

FAQs finden Sie auf jabra.com/engage.

10.2 Behandlung und Pflege Ihres Gerätes

- Es wird empfohlen, das Headset bei Temperaturen zwischen -5 °C und 45 °C aufzubewahren.
- Das Headset sollte nicht über längere Zeit ohne Aufladung aufbewahrt werden (max. drei Monate)
- Bei Verschmutzung des Headset oder der Basisstation wird empfohlen, diese mit einem weichen, angefeuchteten und fusselreifen Tuch zu reinigen.

10.3 Ersatzzubehör

Ersatzteile oder zusätzliches Zubehör können online unter jabra.com/accessories bestellt werden.

jabra.com/engage75

REV. A